

NUÉE
NUÉE ÉDITION

COLLECTION
DE MOBILIER

Fabriqué en France



«Nuée Édition est une maison d'édition qui propose un mobilier élégant et raffiné. Sous nos collections se dessine un design intemporel inspiré par la beauté du monde et la poésie. Nuée Édition donne au luxe un nouveau visage.»

Nathalie Gilbert, architecte et designer, fondatrice de Nuée Edition.

ENYO

ENYO se compose d'éléments en bois contreplaqué et en mousse de haute résilience de 30kg/m³ assurant un maintien et un confort parfait. La finition est en tissu. Les éléments sont livrés démontés et se fixent sur des tasseaux prépercés en bois, la manipulation et le montage sont faciles. Un tasseau est à fixer sur votre mur afin d'y suspendre la tête de lit une fois assemblé. Toute la visserie est fournie. Nous recommandons un nettoyage à sec.

ENYO 160

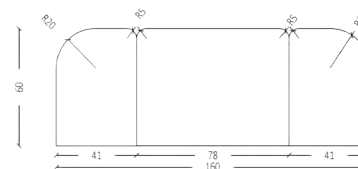

Dimensions: 160x60x6 cm (LxHxP)

Poids: 9 kg

Référence: EN-160-60-... (+réf. tissus)

Matériaux: Chaque module est constitué d'une structure en bois et de mousses de haute résilience 30 kg/m³, d'un dos en toile en maille grattée noire. La finition en tissu est à personnaliser.

ENYO 180

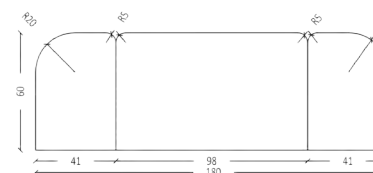

Dimensions: 180x60x6 cm (LxHxP)

Poids: 10 kg

Référence: EN-180-60-... (+réf. tissus)

Matériaux: Chaque module est constitué d'une structure en bois et de mousses de haute résilience 30 kg/m³, d'un dos en toile en maille grattée noire. La finition en tissu est à personnaliser.

TABLEAU DE LIT **ARIA**

ARIA est une tête de lit en bois contreplaqué et en mousse de haute résilience de 30kg/m³ assurant un maintien et un confort parfait. La finition est en tissu. Les éléments sont livrés montés et se fixent au mur, la manipulation et le montage sont faciles. Deux accroches sont à fixer sur votre mur afin d'y suspendre la tête de Lit. La visserie est fournie. Nous recommandons un nettoyage à sec.

v

ARIA 160

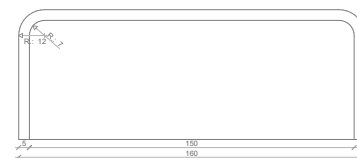

Dimensions: 160x60x4 cm (LxHxP)
Poids: 10.6 kg

Référence: AR-160-60-... (+réf. finition)
Matériaux: Chaque module est constitué d'une structure en bois et de mousses de haute résilience 30 kg/m³, d'un dos en toile en maille grattée noire. La finition en tissu est à personnaliser.

ARIA 180

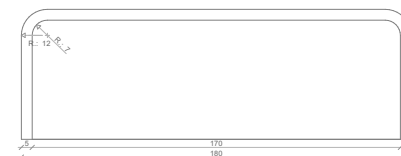

Dimensions: 180x60x4 cm (LxHxP)
Poids: 11.9 kg

Référence: AR-180-60-... (+réf. finition)
Matériaux: Chaque module est constitué d'une structure en bois et de mousses de haute résilience 30 kg/m³, d'un dos en toile en maille grattée noire. La finition en tissu est à personnaliser.



TABLEAU DE LIT ROMA

ROMA est une tête de lit en bois contreplaqué et en mousse de haute résilience de 30kg/m³ assurant un maintien et un confort parfait. La finition est en tissu. Les éléments sont livrés montés et se fixent au mur, la manipulation et le montage sont faciles. Deux accroches sont à fixer sur votre mur afin d'y suspendre la tête de Lit. La visserie est fournie. Nous recommandons un nettoyage à sec.

ROMA 160

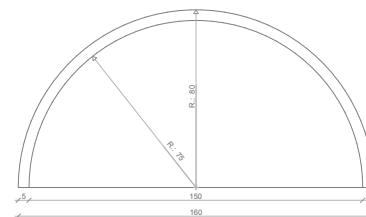

Dimensions: 160x80x4 cm (LxHxP)
Poids: 10.6 kg

Référence: RO-160-80-... (+réf. finition)
Matériaux: Chaque module est constitué d'une structure en bois et de mousses de haute résilience 30 kg/m³, d'un dos en toile en maille grattée noire. La finition en tissu est à personnaliser.

PAN 180

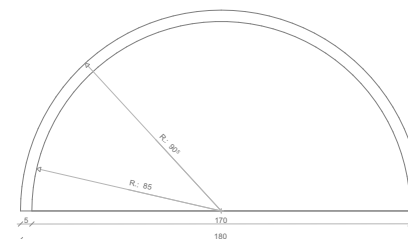

Dimensions: 180x90x4 cm (LxHxP)
Poids: 11.9 kg

Référence: RO-180-90-... (+réf. finition)
Matériaux: Chaque module est constitué d'une structure en bois et de mousses de haute résilience 30 kg/m³, d'un dos en toile en maille grattée noire. La finition en tissu est à personnaliser.





TABLEAU DE LIT **PAN**

PAN se compose d'éléments en bois contreplaqué et en mousse de haute résilience de 30kg/m³ assurant un maintien et un confort parfait. La finition est en tissu. Les éléments sont livrés démontés et se fixent sur des tasseaux pré-perçés en bois, la manipulation et le montage sont faciles. Un tasseau est à fixer sur votre mur afin d'y suspendre le Tableau de Lit une fois assemblé. Toute la visserie est fournie. Nous recommandons un nettoyage à sec.

PAN 160

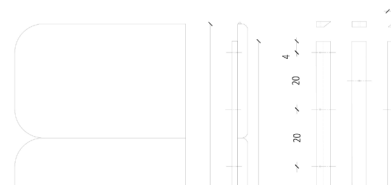

Dimensions: 160x60x6 cm (LxHxP)
Poids: 10.6 kg

Référence: PA-160-60-... (+réf. finition)
Matériaux: Chaque module est constitué d'une structure en bois et de mousses de haute résilience 30 kg/m³, d'un dos en toile en maille grattée noire. La finition en tissu est à personnaliser.

PAN 180



Dimensions: 180x60x6 cm (LxHxP)
Poids: 11.9 kg

Référence: PA-180-60-... (+réf. finition)
Matériaux: Chaque module est constitué d'une structure en bois et de mousses de haute résilience 30 kg/m³, d'un dos en toile en maille grattée noire. La finition en tissu est à personnaliser.

FINITIONS DES TABLEAUX DE LIT

Nous proposons une sélection de tissus parfaitement adaptés à l'usage d'une tête de lit. néanmoins nous savons combien il est important de pouvoir harmoniser vos têtes de lits au reste de la chambre. C'est pourquoi nous vous proposons de personnaliser votre tête de lit avec le tissus de votre choix.

LIN - Collection FARO by Nobilis

57% COTTON 43% LINEN



IVOIRE
10811_03

TAUPE
10811_10

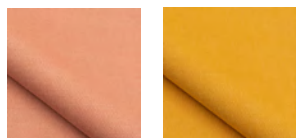

VIEUX ROSE
10811_48

JAUNE D'OR
10811_30

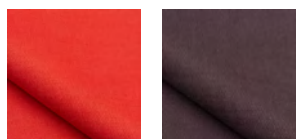

CORAIL
10811_56

VIOLET
10811_44



BLEU MARINE
10811_63

FOUGERE
10811_75

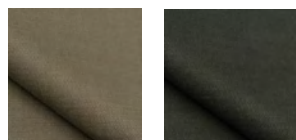

ARDOISE
10811_21

NOIR
10811_23

VELOURS - Collection FIONA by Nobilis

100% Lin



ECRU
10676_04

CAFE
10676_18



LUNE
10676_26

GRIS SOURIS
10676_20



VERT
10676_74

CURRY
10646_35



VERT ANGLAIS
10646_76

ROUILLE
10646_53

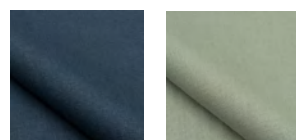

BLEU PARIS
10646_42

BLEU CIEL
10646_64

VELOURS - Collection PALMA by Jane Churchill

100% polyester



OFF WHITE
J912F_13

BLACK
J912F_47



TAUPE
J912F_06

SALMON
J912F_20



AQUA
J912F_33

INDIGO
J912F_37



GREEN
J912F_30

PAPRIKA
J912F_58



OLIVE
J912F_62

FOREST
J912F_66

LAINE - Collection SAVOY vFR by Dekoma

80% Wool, 20% polyamide



FOG
401

CELADON
538



DUNE
526

SPICE
H471

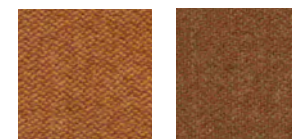

AUTUMN
505

DUNE
526

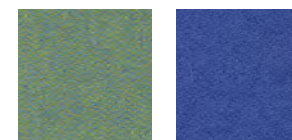

SEAGRASS
510

COBALT
H741

LETO est une applique murale en laiton. Facettées, les trois ailettes centrales sont mobiles et permettent de faire varier le flux de lumière. La finition est à choisir.



LETO 365

Référence: LE-365-(+réf. Finition)
 Dimensions: H 36.5cm x L 11.5cm x P 6.4cm
 Poids: 1kg
 Nombre de lumières: 1
 Douille: E2 en partie basse
 Ampoule fournie: Tube led filament E27
 6W 650LM 2700K

Matériaux: Laiton
 Délai de fabrication: 6 à 8 semaines
 Normes : Conforme aux normes
 électriques locales (CE, US ou
 autres) - IP20 Classe 1

Fixation: L'applique se fixe 4 points
 Le raccordement se fait à l'ar
 rière, à l'extérieur de l'applique,
 prévoir une alimentation murale
 encastrée.

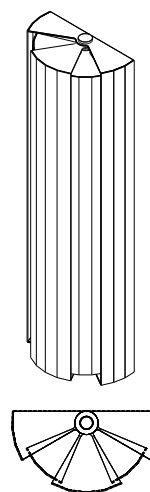

LETO 140

Référence: LE-140-(+réf. finition)
 Dimensions: H14cm x L11.5cm x H6.4cm
 Poids: 0.8 kg
 Nombre de lumières: 1
 Ampoule: E27
 Ampoule fournie: Tube led filament E27
 5W 580LM 2700K
 mat (clair sur demande)

Matériaux: Laiton
 Délai de fabrication: 6 à 8 semaines
 Normes : Conforme aux normes
 électriques locales (CE, US ou
 autres) - IP20 Classe 1

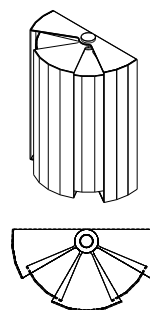



FINITIONS DES LUMINAIRES



LAITON POLI



LAITON BROSSE



LAITON PATINE



LAITON PATINE ACIDE



LAITON POLI



LAITON BROSSE



LAITON PATINE



LAITON PATINE ACIDE



CANON DE FUSIL



ZINC PATINE



VIEUX LAITON



VIEUX FER ROUILLE



CANON DE FUSIL



ZINC PATINE



VIEUX LAITON



VIEUX FER ROUILLE



NICKEL POLI



NICKEL BROSSE



LAQUE NOIRE



NICKEL POLI



NICKEL BROSSE



LAQUE NOIRE



LETO 365 Nickel brossé

ALIEE
NUXX EDITION



LETO 365 Nickel brossé



LETO 365 Nickel brossé



ATHENA TABLE A
MANGER

TABLE

ATHENA

Avec son piétement plissé et sa finition bois bicolore, ATHENA dénote par son raffinement et son caractère. la table est en chêne verni, le bord du plateau est aminci, la face supérieure est en chêne clair et la sous-face en chêne foncé. On retrouve les même teintes sur le piétement en pointe de diamant.

La table à manger est une table ronde de 123 cm de diamètre et de 75 cm de haut.

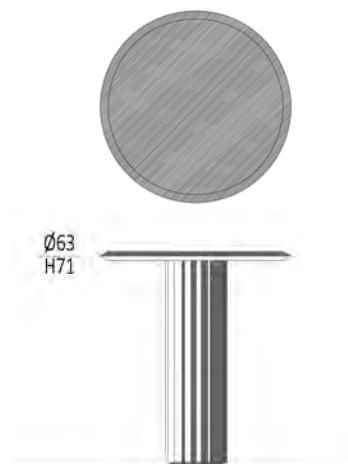

ATHENA 71

Dimensions: D63 x H71
Dpiéd 20.5cm
Référence: ATH-71-... (+réf. Finition)
Matériaux: Placage Bois chêne et vernis



ATHENA 46

Dimensions: D45 x H46
Dpiéd 20.5cm
Référence: ATH-46-... (+réf. Finition)
Matériaux: Placage Bois chêne et vernis

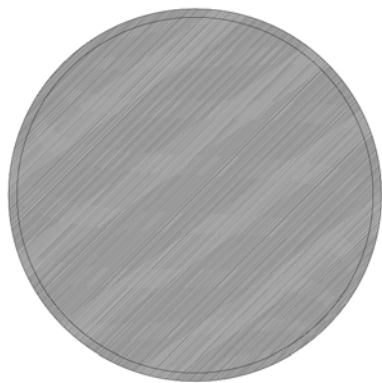

Ø123
H75

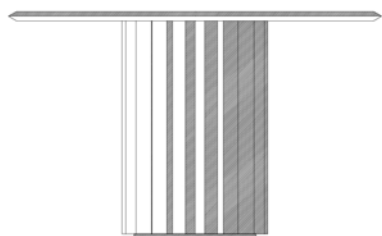

ATHENA 75

Dimensions: D123 x H75
Dpied 48cm
Référence: ATH-75-... (+réf. Finition)
Matériaux: Placage Bois chêne et vernis

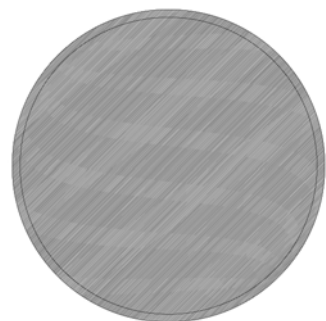

Ø103
H35



ATHENA 35

Dimensions: D103 x H35
Dpied 35cm
Référence: ATH-35-... (+réf. Finition)
Matériaux: Placage Bois chêne et vernis



ATHENA 46



ATHENA 75



ATHENA 71



ATHENA 35

Les essences de bois sont entièrement personnalisables, nous pouvons nous aligner aux couleurs de votre projet. Les tables ATHENA sont fabriquées par des menuisiers ébénistes d'art de la région Île-de-France, nous assurant un circuit court de fabrication.



ATHENA 35 BICOLORE

ALIEE
NUKE EDITION



ATHENA 46 ROUGE CHENE



ATHENA 46 ROUGE CHENE



BUFFET

DEMETER

DEMETER est un buffet Sobre et élégant composé de trois ou cinq portes et réalisé entièrement en bois. Il est constitué de 3 compartiments. L'intérieur est composée de deux étagères fixes, il est possible de ranger des classeur à levier en partie basse.

Les finitions ont été sélectionnées à la fois pour la beauté et le naturel des bois et pour leur aspects résolument avant-gardiste.

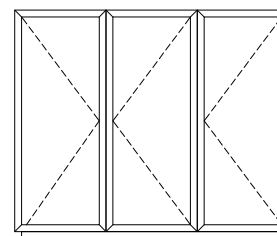

DEMETER 3

Dimensions: L120 x H100 x P40 cm
Référence: DE-3-... (+réf. finition)
Matériaux: Placage Bois chène et vernis

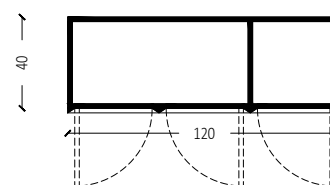
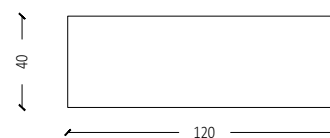
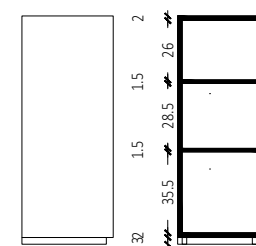
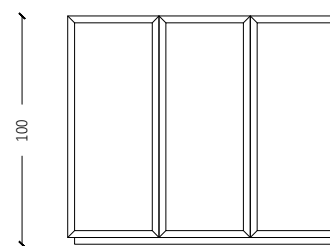

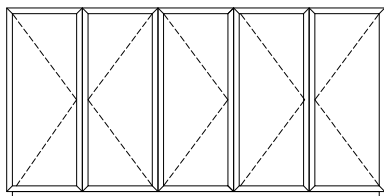

DEMETER 5

Dimensions: L200 x H100 x P40 cm
 Référence: DE-5-... (+réf. Finition)
 Matériaux: Placage Bois chêne et vernis

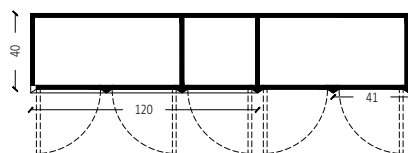
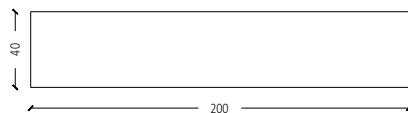
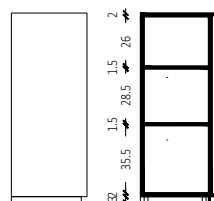
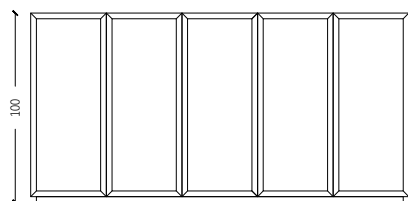

DEMETER 3
 Chêne clair



DEMETER 3
 Chêne sombre



DEMETER 3 CHENE SOMBRE



DEMETER 3 CHENE SOMBRE



DEMETER 3 CHENE CLAIR

ÉTAGÈRES OLYMPE

Les étagères Olympe sont à suspendre au mur. Idéal pour mettre en valeur une sculpture ou un objet d'art.

Le prix est indiqué pour la finition chêne naturel verni.

Les finitions du buffet Demeter existe aussi pour les étagères Olympe, devis sur demande.

Délai de fabrication 8 à 12 semaines.

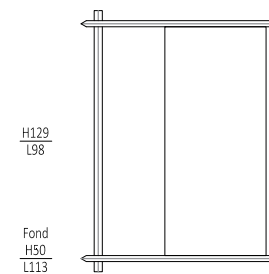
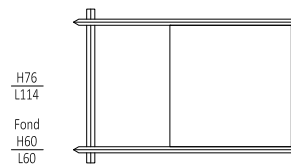
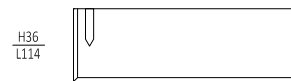

OLYMPE H

Dimensions: L114 x H76 x P36 cm
Référence: OLY-H-... (+réf. finition)
Matériaux: Placage Bois chêne et vernis

OLYMPE V

Dimensions: L98 x H129 x P36 cm
Référence: DE-5-... (+réf. Finition)
Matériaux: Placage Bois chêne et vernis



OLYMPE H CC



OLYMPE H CF



OLYMPE V CF



OLYMPE V CC

Les essences de bois sont entièrement personnalisables, nous pouvons s'aligner aux couleurs de votre projet. La taille du plateau est aussi personnalisable. Le produit est réalisé par des ébénistes d'art de la région Île-de-France, ce qui permet d'assurer un circuit court de fabrication.



Contact
Nathalie Gilbert
+33 (0)6 49 34 91 00

contact@nuueedition.com

www.nuueedition.com

 [nuueedition](#)

 [Nuée Edition](#)

NUÉE ÉDITION